

## BEDIENING

- 1 = Volumeregelaar
- 2 = Aan/uitschakelaar
- 3 = P.U.-schakelaar
- 4 = L.G.-schakelaar
- 5 = M.G.-schakelaar
- 6 = K.G.-schakelaar
- 7 = F.M.-schakelaar
- 8 = Afstemming
- 9 = Lagetonen-regelaar
- 10 = Hogetonen-regelaar
- 11 = Monoschakelaar
- 12 = Stereoschakelaar
- 13 = Toonschakelaar
- 14 = Toonschakelaar
- 15 = Toonschakelaar
- 16 = Balansregelaar

## SPECIFICATIE

Luidsprekers 2 × AD 3800 AM (800 Ω)  
 Netspanningen 110-127-145-165-220-245 V  
 Verbruik 100 W bij 220 V  
 Afmetingen 26 × 60 × 29 cm

## GOLFGBIEDEN

L.G. : 1150-2000 m ( 260- 150 kc/s)  
 M.G. : 185- 580 m (1622- 517 kc/s)  
 K.G. : 16,5- 50,8 m ( 18,2- 5,9 Mc/s)  
 F.M. : 3- 3,43 m ( 100-87,5 Mc/s)

## Het princieschema

Hiervoor kan worden verwezen naar pagina 171 en 172.

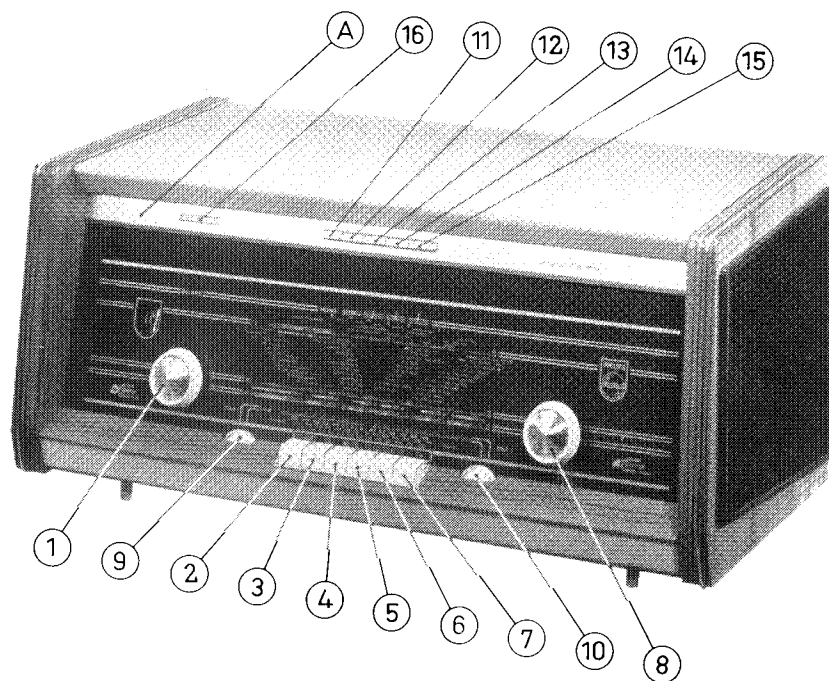

## BUIZEN BEZETTING

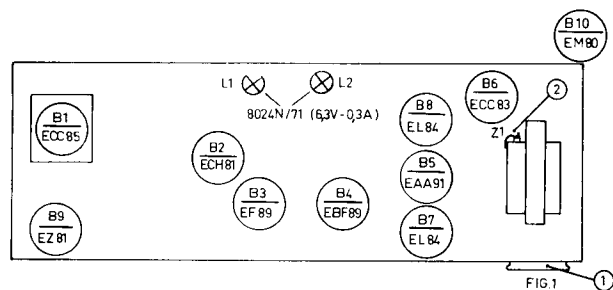

De smeltveiligheid Z<sup>1</sup> kan zich ook aan de linker onderzijde van de transformator bevinden in plaats van aan de linker bovenzijde zoals hier is aangegeven.

## STORINGEN

### A. De radio werkt niet

1. Buizen en lampjes licht niet op
  - a. Ga na of de spanningsomschakelaar goed is ingesteld (zie post 1 van fig. 1)
  - b. Ga na of de smeltveiligheid in orde is (zie post 2 van fig. 1)
  - c. Ga na of de buizen goed zijn aangedrukt en of ze op de juiste plaats staan (zie fig. 1)
2. Afstemmoog licht niet op
  - a. Vervang de gelijkrichtbuis B9 (zie fig. 1)

3. Afstemmoog reageert bij het afstemmen op een zender
  - a. Sluit een tweede luidspreker (800 Ω) aan op de extra luidsprekercontrapluggen (indien het apparaat nu wel werkt duidt dit op een defecte luidspreker)
  - b. Vervang B6 en/of B7 en/of B8

### B. De radio werkt ten dele

1. De linker of rechter luidspreker geeft geen geluid
  - a. Vervang B6 en/of B7 en/of B8
2. De radio werkt op F.M. maar niet op L.G.-M.G.-K.G.
  - a. Vervang B2 en/of B4
3. De radio werkt op L.G.-M.G.-K.G. maar niet op F.M.
  - a. Vervang B1 en/of B5
4. Wel grammofoonweergave, maar geen ontvangst op L.G.-M.G.-K.G.-F.M.
  - a. Vervang achtereenvolgens B2, B3, B4
5. De radio werkt normaal maar het afstemmoog licht niet op
  - a. Vervang B10

### C. De radio werkt onbetrouwbaar

1. De radio kraakt en/of onderbreekt
  - a. Volg de onder A-1 genoemde aanwijzingen op
  - b. Ga na of de antenne-aardstekers goed contact maken
  - c. Ga na of het verschijnsel is op te heffen door de buizen om de beurt te vervangen

# SNAARAANDRIJVING - B 6 X 12 A

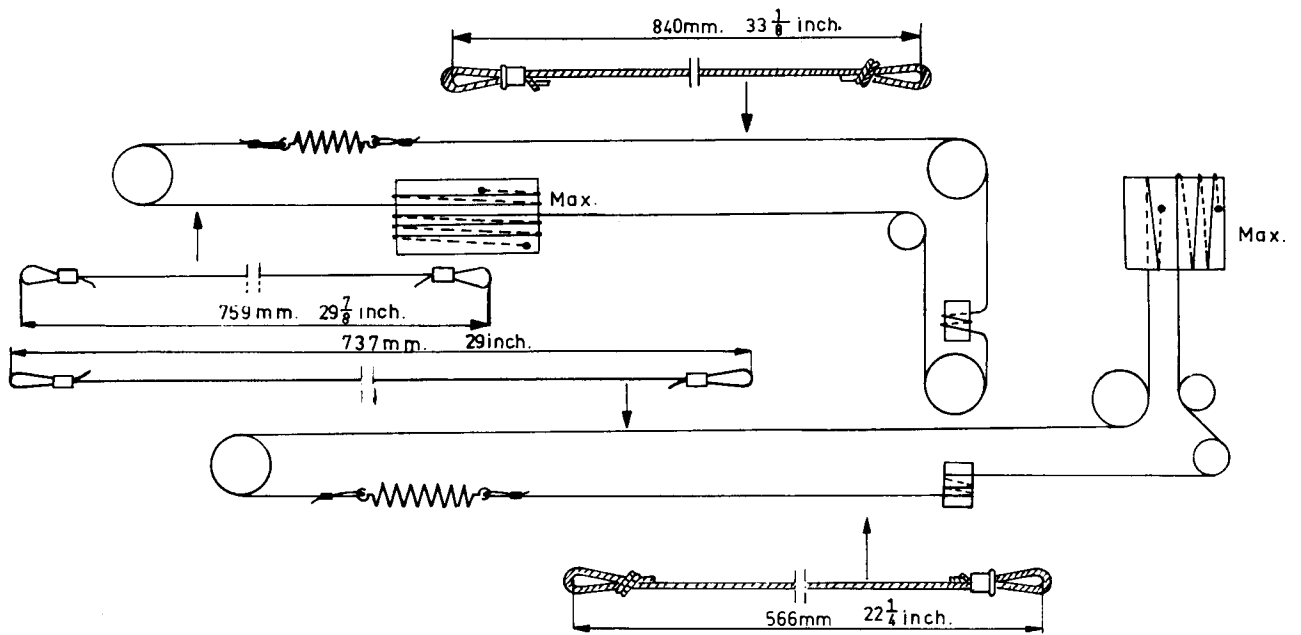

R188 85 B

## BLOKSCHEMA

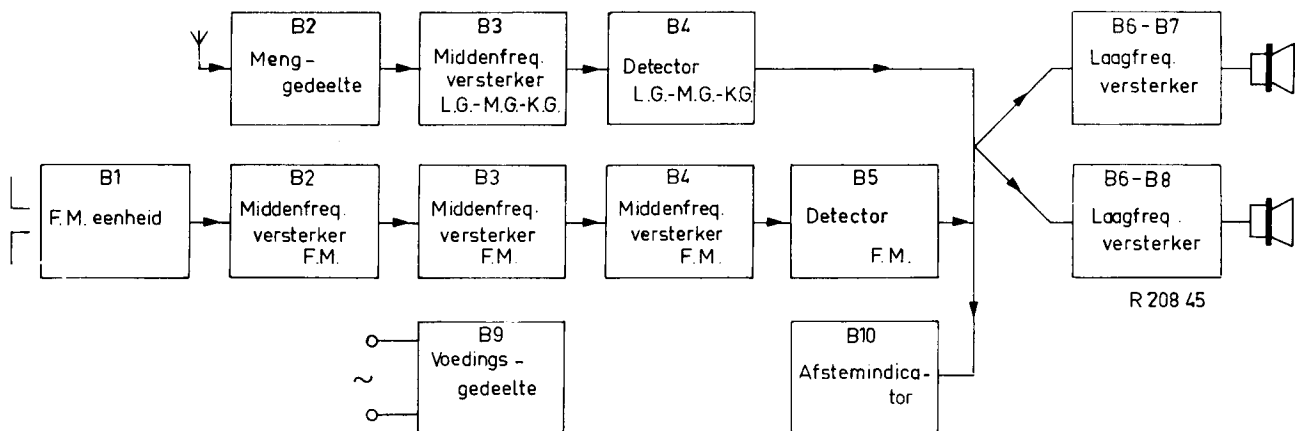

R 208 45

S	50 51 52 53 54 4	5 7 8 9 6 5 4	57.55 61.0	60 59	13 15 12 14 11 16 18 17 19	20 22 21 23	24 26 25 27	40 42	3 3	2 1	28 29 30 32 31 33 35 36
C	6 8 0 7 8 1 8 4	8 10 12 13 11 14	4 15 16 17 18	21 19 24 32 26 20 28 29	33 35 34 36 41 43 45 42 46 44 39 48	50	80 60 82 83 7	8 6 4 7 4 3 6 6 2 1	52	8 4 0 7 6	7 8
C	8 2 8 5 8 3	9 4 9 5 9 0 9 1	8 7 9 2 9 3 9 6 8 8 8 6 8 9 9 8 9 7	5 3 5 2 2 3 2 5 2 7 3 0 3 1	3 7 3 8 4 0 9	4 7	8 1 0 6 1 8 3 0 6 3	5 7 5 6 2	7 3	7 7	7 9
R	6 0	6 1 6 2	2 3 6 3 4 5 2 0 7 3	7	8 1 0 9 1 1 1 2 1 3 1 5 1 4 1 6 1 7 6	1 8	1 9 4 3 3 1 4 4 7 5 3 0 3 2 7 4	3 3 4 5 6 7 6 8 3 7	5 9 5 1 0 4 7 7 4 9 6 6	5 1 5 2 2 8 1	5 5 5 6 3 0
R								3 4 4 6 7 0 6 9 3 7	5 0 6 2 0 4 8 7 2 5 0	5 4 5 3 2 9	5 6 6 4

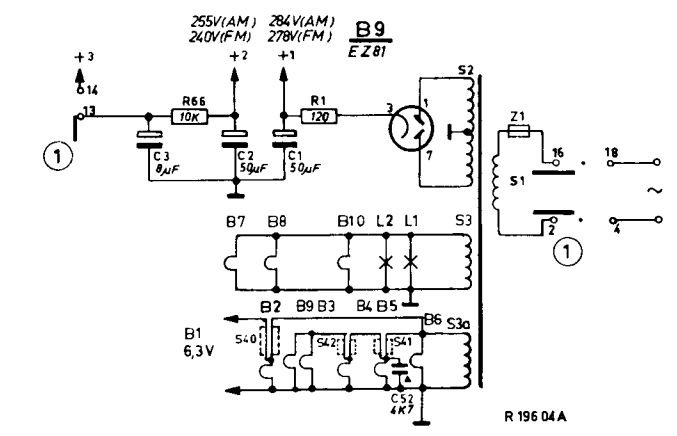
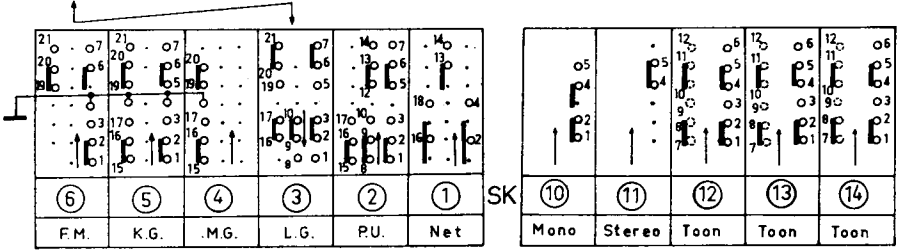
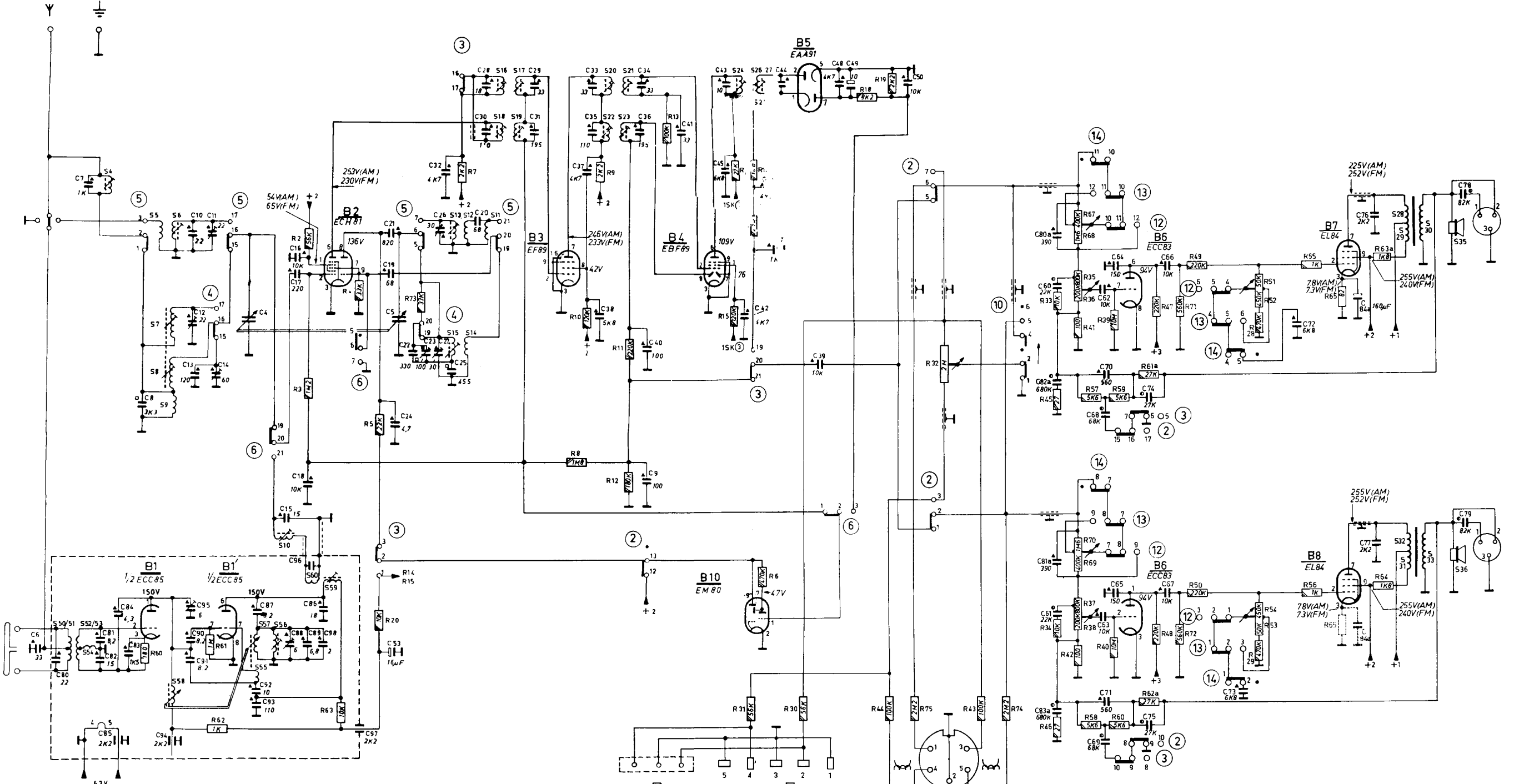

R 196 04 A